

Elektronische snelheidsregelaar voor ventilatoren



De MT-serie zijn elektronische snelheidsregelaars met handmatige regeling van het toerental van enkelfasige (230 VAC / 50 Hz) spanningsregelbare ventilatoren. Ze zijn geschikt voor zowel inbouw als opbouw. Er kunnen meerdere motoren worden aangesloten zolang de stroomlimiet niet wordt overschreden. Alle modellen hebben een extra (niet-geregelde) 230 VAC uitgang.

Belangrijkste Kenmerken

- Traploze snelheidsregeling
- Regeling van minimum naar maximumsnelheid (MTY) en van maximum naar minimumsnelheid (MTX)
- Minimumsnelheid instelbaar via de interne trimmer
- Zekering 5*20 mm, reservezekering meegeleverd
- De UIT-positie kan worden uitgeschakeld om een de ventilator doorlopend in werking te houden

Toepassingen

Handbediende regeling van de motor- / ventilatorsnelheid in HVAC-toepassingen

- Uitsluitend voor gebruik binnenshuis

Artikelcodes

Artikelcode	Nominaal stroombereik [A]	Zekering (5*20 mm), [A]
Van lage naar hoge snelheid		
MTY-0-05-AT	0,05—0,5	F-0,63 A-H
MTY-0-15-AT	0,1—1,5	F-2,00 A-H
MTY-0-25-AT	0,2—2,5	F-3,15 A-H
MTY-0-40-AT	0,4—4,0	T-5,0 A-H
Van hoge naar lage snelheid		
MTX-0-05-AT	0,05—0,5	F-0,63 A-H
MTX-0-15-AT	0,1—1,5	F-2,00 A-H
MTX-0-25-AT	0,2—2,5	F-3,15 A-H
MTX-0-40-AT	0,4—4,0	T-5,0 A-H

Technische specificaties

Voeding	230 VAC ±10 % / 50 Hz	
Geregelde uitgang	80—230 VAC	
Niet-geregelde uitgang	230 VAC / max. 2 A	
Vmin trimmer	80—180 VAC	
Werkingscondities	Temperatuur	0—35 °C
	Relatieve vochtigheid	< 100 % rV (niet-condenserend)
Beschermingsgraad	IP44 / IP54 (volgens EN 60529)	

Normen

- Laagspanningsrichtlijn 2014/35 / EU
EN 60335-1:2012 Huishoudelijke en soortgelijke elektrische apparaten - Veiligheid - Deel 1: Algemene vereisten. Wijziging A11: 2014 en AC: 2014 bij EN 603351: 2012
EN 61558-1:2005 Veiligheid van energietransformatoren, voedingen, reactoren en soortgelijke producten - Deel 1: Algemene vereisten. Wijziging AC: 2006 en A1: 2009 bij EN 61558-1:2005
- EMC richtlijnen 2014/30/EU:
EN 61000-6-2: 2005 Electromagnetische compatibiliteit - Deel 6-2: Algemene normen - Immunititeit voor industriële omgevingen Wijziging AC: 2005 tot EN 61000-6-2:2005
EN 61000-6-3:2007 Elektromagnetische compatibiliteit (EMC) - Deel 6-3: Algemene normen - Emissienorm voor residentiële, commerciële en lichtindustriële omgevingen Amendementen A1: 2011 en AC: 2012 bij EN 61000-6-3
- WEEE richtlijn 2012/19/EU
- RoHS richtlijn 2011/65/EU



Instellingen

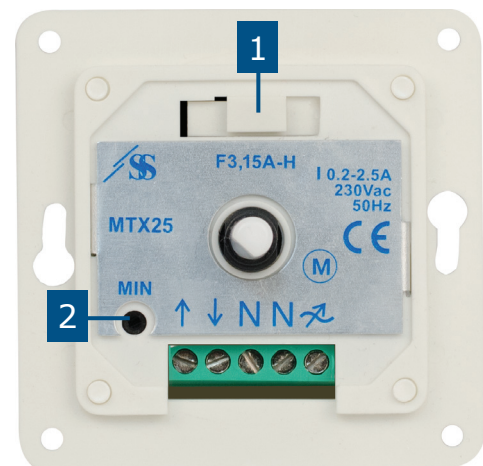

1 - Zekeringhouder		met een reserve zekering
2 - Trimmer voor minimumsnelheid		Om de min. snelheid in te stellen (fabrieksinstelling is 100 VAC)

Bedrading en aansluitingen

↑	Voeding (230 VAC ±10 % / 50 Hz)
↓	Niet-geregelde uitgang / ingang om de UIT-positie uit te schakelen
N	Nulgeleider
	Geregelde uitgang naar de motor
Aansluitingen	Kabeldoorsnede : max. 2,5 mm ²

NOTA Om de UIT-stand uit te schakelen, sluit u de 230 VAC-voedingsspanning aan op de niet-geregelde uitgang (↓). Sluit in dit geval de voeding niet aan op: ↑.



Werkingsdiagram MTX (maximum naar minimum)

UIT-stand ingeschakeld: voedingsspanning aangesloten op ↑ en N

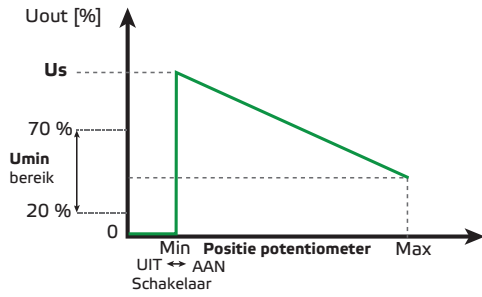

UIT-stand uitgeschakeld: voedingsspanning aangesloten op ↓ en N

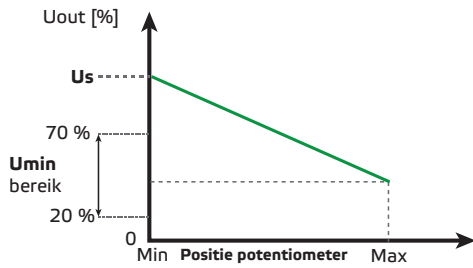

Werkingsdiagram MTY (minimum naar maximum)

UIT-stand ingeschakeld: voedingsspanning aangesloten op ↑ en N

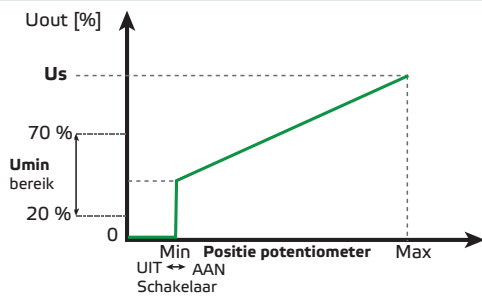

UIT-stand uitgeschakeld: voedingsspanning aangesloten op ↓ en N

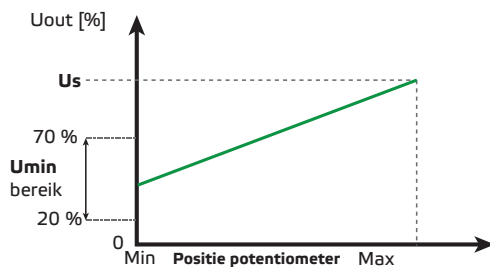

Bevestigen en afmetingen

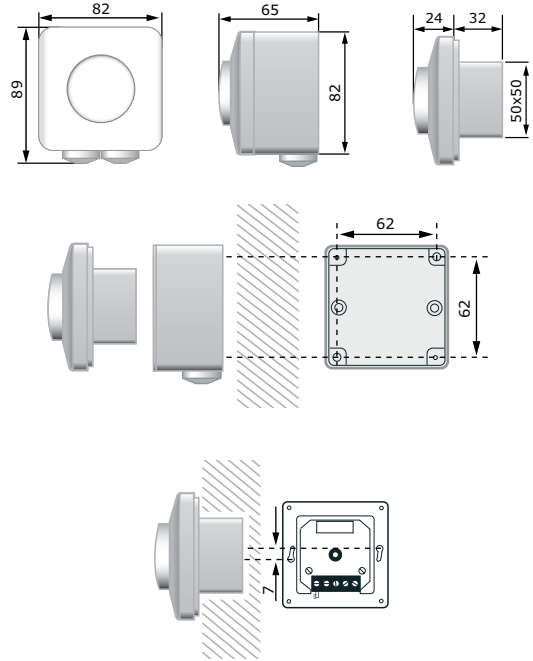

Verpakking

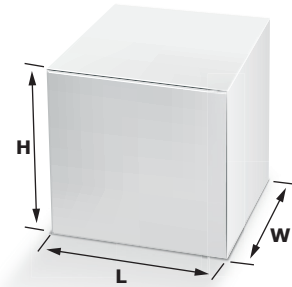

Artikelcode	Verpakking	Lengte [mm]	Breedte [mm]	Hoogte [mm]	Netto gewicht	Bruto gewicht
MTX-0-05-AT MTY-0-05-AT	Eenheid (1st.)	85	96	71	0,15 kg	0.18 kg
	Karton (10 st.)	485	182	84	1,55 kg	1,97 kg
MTX-0-15-AT MTY-0-15-AT MTX-0-25-AT MTY-0-25-AT	Doos (60 st.)	580	380	280	9,30 kg	12,83 kg
	Eenheid (1st.)	85	96	71	0,21 kg	0.23 kg
MTX-0-40-AT MTY-0-40-AT	Karton (10 st.)	485	182	84	2,12 kg	2,54 kg
	Doos (60 st.)	580	380	280	12,72 kg	16,80 kg
MTX-0-40-AT MTY-0-40-AT	Eenheid (1st.)	85	96	71	0.23 kg	0,25 kg
	Karton (10 st.)	485	182	84	2,30 kg	2,79 kg
MTX-0-40-AT MTY-0-40-AT	Doos (60 st.)	580	380	280	13,80 kg	17,68 kg

Global trade item numbers (GTIN)

Verpakking	Eenheid	Karton	Doos
MTX-0-05-AT	05401003008959	05401003301449	05401003502112
MTY-0-05-AT	05401003009017	05401003301500	05401003502174
MTX-0-15-AT	05401003008973	05401003301463	05401003502136
MTY-0-15-AT	05401003009031	05401003301524	05401003502198
MTX-0-25-AT	05401003008997	05401003301487	05401003502150
MTY-0-25-AT	05401003009048	05401003301531	05401003502204
MTX-0-40-AT	05401003009000	05401003301494	05401003502167
MTY-0-40-AT	05401003009055	05401003301548	05401003502211